

MANUAL

**Geneva Sound System
(Model L & XL)**

GENEVA™
GENEVALAB.COM

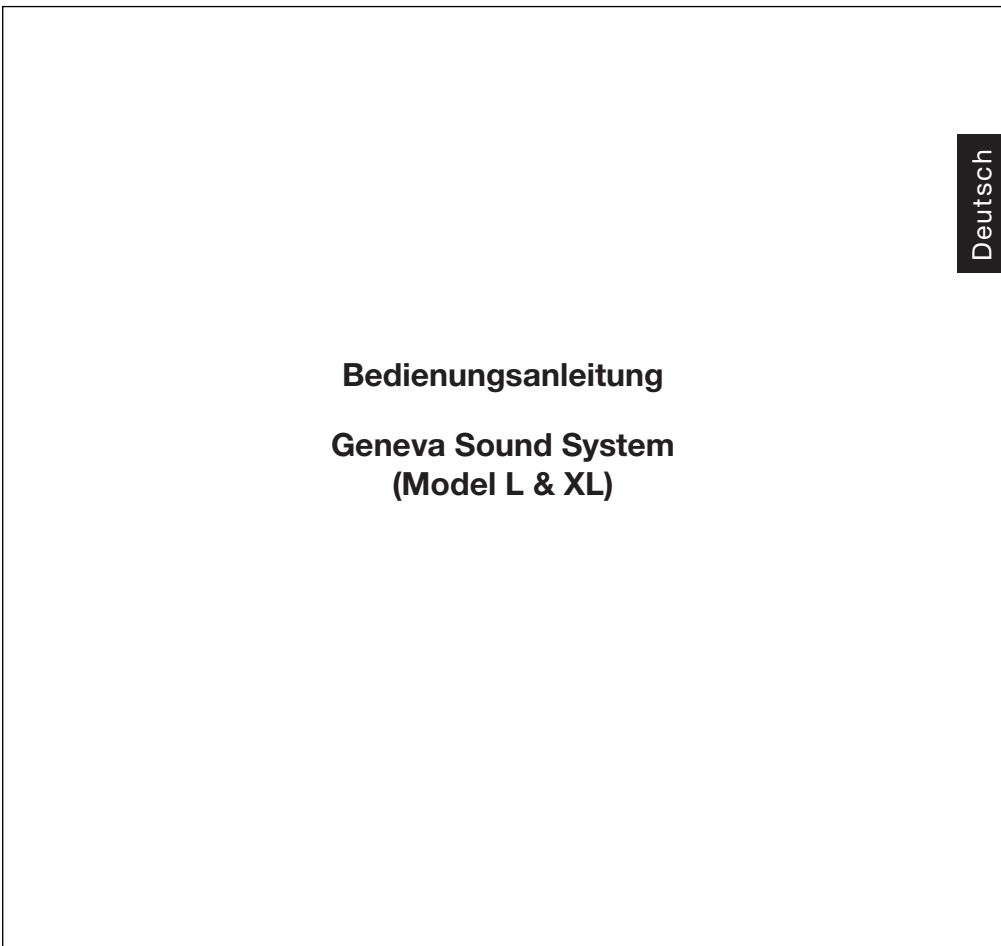

Deutsch

Bedienungsanleitung
Geneva Sound System
(Model L & XL)

Bemerkung

Diese Bedienungsanleitung finden Sie in verschiedenen Sprachen und auch im Großformat unter www.genevalab.com. Um die Anleitung herunter laden zu können, klicken Sie auf Support

ACHTUNG

UM DIESES GERÄT VOR STROMSCHLÄGEN UND FEUER ZU SCHÜTZEN, SETZEN SIE ES NICHT REGEN ODER FEUCHTIGKEIT AUS.

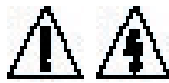

Achtung: Da sich im Innern des Gerätes keine zu wartende Teile befinden, ist es verboten die Front bzw. Rückseite abzuschrauben. Im Servicefall wenden Sie sich bitte immer an unser qualifiziertes Personal.

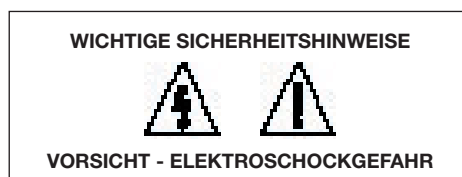

WICHTIGE SICHERHEITSBESTIMMUNGEN

- 1) **Lesen** Sie die Bedienungsanleitung.
- 2) **Halten** Sie die Bedienungsanleitung griffbereit.
- 3) **Beachten** Sie alle Warnungen.
- 4) **Folgen** Sie allen Angaben.
- 5) **Benützen** Sie das Gerät nicht nah am Wasser.
- 6) **Reinigen** Sie das Gerät nur mit einem trockenen, weichen Tuch.
- 7) **Verdecken Sie keine Ventilationsöffnungen.** Installieren Sie das Gerät nach den Vorgaben des Herstellers.
- 8) **Stellen Sie das Gerät** nicht neben Öfen und Heizkörpern oder anderen Geräten, die Wärme ausstrahlen.
- 9) **Halten** Sie sich an die Sicherheitsbestimmungen.
- 10) **Verlegen Sie das Netzkabel** zugfrei und so, dass man nicht darüber stolpern kann. Stellen Sie keine Behälter auf das Kabel und achten Sie darauf, dass es nicht verklemt wird.

- 11) **Benützen** Sie ausschließlich Originalzubehör.
- 12) **Stellen Sie das Gerät** nur auf den vom Hersteller angebotenen Standfuß. Wenn Sie das Gerät auf einer Karre bewegen, achten Sie darauf, dass es nicht umkippt.



- 13) **Ziehen Sie** während eines Gewitters oder wenn Sie das Gerät über einen längeren Zeitraum nicht benutzen den Netzstecker aus der Steckdose.
- 14) **Wenden sich bei allen Servicefragen** an qualifiziertes Händlerpersonal. In folgenden Fällen sollte das Gerät repariert werden, und zwar ausschließlich von qualifizierten Technikern: Schäden an Netzkabel oder -stecker; Beschädigung durch herabfallende Gegenstände, ausgelaufener Flüssigkeit oder Regen; Funktionsstörungen oder deutlich verändertes Betriebsverhalten; Beschädigung durch Herunterfallen; Schäden am Gehäuse.
- 15) **Stellen Sie das Gerät nicht** neben tropfendem oder spritzendem Wasser auf. Zudem stellen Sie keine Vasen oder andere Behälter mit Flüssigkeiten auf das Gerät.

Achtung: Beachten Sie, dass eine fehlerhafte Aufstellung oder eine falsche Bedienung zu einem Leistungsverlust und gefährlichem Aussetzen des Gerätes führen kann.

CD-Laufwerk: Im Laufwerk befindet sich ein Laser. Um sich nicht direkt dem Laserstrahl auszusetzen, sollten Sie keinesfalls das Gehäuse öffnen oder irgendwelche Schutzvorrichtungen entfernen, die zu Ihrer Sicherheit eingebaut sind. Schauen Sie nie direkt in den Laserstrahl.
Sollte das Laufwerk fehlerhaft arbeiten, wenden Sie sich an das Servicepersonal.

Class 1 Laserprodukt: Dieser CD Player ist eingestuft als Klasse 1 LASER PRODUKT nach EN 60825- 1:1994+A1+A2, IEC 60825-1:1993+A1+A2. Das Klasse 1 LASER PRODUKT-Siegel befindet sich am Boden des Gehäuses. Dieses Produkt entspricht der Norm 21 CFR Part 1040.10.

Technische Details über die eingebaute Laser-Diode: Wellenlänge: 790 nm ± 15nm.
Maximale Abstrahlungsleistung (während Service): 0.492 mW.

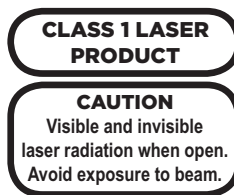

Luftzufuhr: Um einen sicheren Betrieb zu gewährleisten und das Gerät vor Überhitzung zu schützen, verdecken Sie keine Ventilationsöffnungen auf der Geräteunterseite. Stellen Sie das Gerät daher nicht auf ein Bett, Sofa, oder einen anderen weichen Untergrund. Stellen Sie es zudem nicht in ein Regal oder stecken Kleinteile durch die Ventilationsöffnungen.

Deutsch

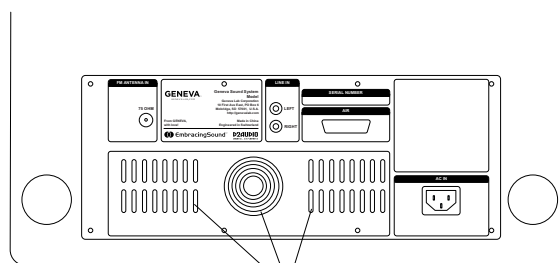

Ventilationsöffnungen

Reinigung: Bitte beachten Sie, dass dem Zubehörbeutel ein Staubtuch zur Reinigung des Gerätes beige packt ist. Um Kratzer an der lackierten Oberfläche zu vermeiden, empfehlen wir Ihnen, das beige packte Putztuch zu verwenden. Bevor Sie das Gerät reinigen, ziehen Sie den Netzstecker zu Ihrer eigenen Sicherheit.

Überlastung: Um die Feuergefahr und Belastung des Stromkreises zu minimieren, benutzen Sie keine Verlängerungskabel und stark belastete Mehrfachsteckdosen.

Offenes Feuer: Stellen Sie das Gerät in einem sicheren Abstand von offenen Flammen, wie Kerzen, auf. Stellen Sie niemals Kerzen, auch keine Teelichter, auf das Gerät.

Betriebstemperatur: Die empfohlene Raumtemperatur liegt zwischen 5-40°C.

Auspacken: Es wird empfohlen, dass zwei Personen das Gerät auspacken und installieren. Model L wiegt 17kg und Model XL über 38kg.

Frontplatte: Versuchen Sie niemals die Frontplatte zu entfernen. Diese ist nicht abnehmbar. Sollte diese trotz allem abgelöst werden, geht jeglicher Garantieanspruch verloren.

Lehnen Sie sich bzw. Setzen sich unter keinen Umständen auf das Gerät.

Vermeiden Sie Gehörschäden! Immerwährendes lautes Musikhören kann zu ständigen Hörproblemen führen. Hören Sie daher nur bei Zimmerlautstärke.

Aufstellung: Stellen Sie das Gerät ausschließlich auf die mitgelieferten GummifüÙe oder den Originalfuß aus dem GENEVA Zubehörprogramm.

Der Netz- oder Gerätestecker wird als Trennvorrichtung verwendet; die Trennvorrichtung muss immer betriebsbereit sein.

Ort des Produkttypenschildes: Das Produktsiegel und die Sicherheitssymbole finden Sie an der Bodenplatte des Gerätes.

Die Bodenplatte zugänglich machen: Seien Sie vorsichtig, wenn Sie die Anschlüsse an der Bodenplatte des Gerätes anstecken. Legen Sie dazu das Gerät niemals auf die Frontseite, da dadurch die Lautsprecherabdeckung eingedrückt wird.

Um die Anschlüsse an der Bodenplatte leichter zu erreichen, legen Sie das Gerät einfach auf eine der beiden Seitenflächen. Beachten Sie, dass Sie das Gerät auf einen weichen Untergrund legen, um die Lackoberfläche nicht zu verkratzen.

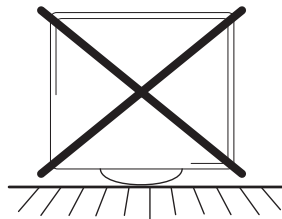

Ausstecken während des Betriebs: Ziehen Sie niemals den Netzstecker aus dem Gerät, wenn es in Betrieb ist. Dies kann zu Beschädigungen am CD-Laufwerk und den Lautsprechern führen.

Batterien der Fernbedienung: Halten Sie Kinder von Batterien fern. Batterien können bei unsachgemäßer Behandlung einen Brand oder eine Explosion auslösen oder chemische Verbrennungen verursachen. Laden Sie diese nicht erneut, bauen Sie diese nicht auseinander oder erhitzen diese auf mehr als 100°C. Ersetzen Sie Batterien mit denen des gleichen Typs (CR2025 Lithiumionen-Knopfbatterie, 3 V).

ACHTUNG: Es besteht Explosionsgefahr, wenn die Batterie falsch eingesetzt wird. Tauschen Sie sie nur gegen denselben oder einen äquivalenten Typ aus.

Leere Batterien: Bitte entsorgen Sie diese in den bereitstehenden Behältern im Supermarkt oder Altsammelstelle. Verbrennen Sie Altbatterien nicht.

iPod Docking Station: Stellen Sie Ihren iPod niemals ohne Adapterschale in die Docking Station.

Compact Disk: Führen Sie niemals Münzen, Minidiscs, Mini- bzw. Form- CDs in das Laufwerk ein. Das Laufwerk arbeitet nur mit dem Standardformat (Durchmesser von 12cm).

Externe Antenne: Falls Sie eine externe Antenne (Hausantenne) benutzen, so stellen Sie sicher, dass diese geerdet ist, um Stromschläge und statische Aufladungen zu vermeiden.

Modifikation: Durch einen nicht von unserem Serviceteam durchgeführten Service am Gerät und / oder Fernbedienung verliert der Kunde des Gerätes jeglichen Anspruch auf Garantie.

Hinweis für CATV Servicetechniker: Bitte beachten Sie die Richtlinie 820-40 der NEC, die Aussagen über eine korrekte Erdung von Antennen trifft. Insbesondere achten Sie bitte darauf, dass das Erdkabel an das Massekabel des Hauses angeschlossen ist.

Abnahme der Bodenplatte: Wenn die Abnahme der Bodenplatte nicht von unserem Serviceteam erfolgt, so verliert der Kunde des Gerätes jeglichen Anspruch auf Garantie.

Entsorgung von Elektrogeräten durch Benutzer in privaten Haushalten in der EU: Dieses Symbol auf dem Produkt oder dessen Verpackung gibt an, dass das Produkt nicht zusammen mit dem Restmüll entsorgt werden darf. Es obliegt daher Ihrer Verantwortung, das Gerät an einer entsprechenden Stelle für die Entsorgung oder Wiederverwertung von Elektrogeräten aller Art abzugeben. (Bsp. Wertstoffhandel) Die separate Sammlung und das Recyceln Ihrer alten Elektrogeräte zum Zeitpunkt Ihrer Entsorgung trägt zum Schutz der Umwelt bei und gewährleistet, dass sie auf eine Art und Weise recycelt werden, die keine Gefährdung für die Gesundheit des Menschen und der Umwelt darstellt.

Weitere Informationen darüber, wo Sie alte Elektrogeräte zum Recyceln abgeben können, erhalten Sie bei den örtlichen Behörden, Wertstoffhöfen oder dort, wo Sie das Gerät erworben haben.



Inhalt

- Kapitel 1 16 Erste Schritte**
- 16 Auspacken und Aufstellen
 - 21 Das Wichtigste in Kürze
 - 24 iPod hören
 - 26 CD hören
 - 27 FM Radio hören
- Kapitel 2 28 Wie kann ich...?**
- Haupteinstellungen:*
- 28 Das Gerät ein- & ausschalten?
 - 28 Die Lautstärke & den Klang einstellen?
 - 29 Die Fernbedienung auf Funktion überprüfen?
 - 29 Den Lautsprecher reinigen?
 - 30 Die Batterien der Fernbedienung wechseln?
- iPod:*
- 30 Die richtige iPod Adapterschale wählen?
 - 32 Kontrollieren, ob mein iPod mit dem Gerät kompatibel ist?
 - 33 Die Adapterschale installieren oder entfernen?
 - 34 Mit der Fernbedienung meinen iPod steuern?
- CD:*
- 35 Mit der Fernbedienung den CD Player steuern?
 - 36 Andere Formate wie MP3 und weitere Formate abspielen?
 - 36 MP3 CDR / CDRW mit verschiedenen Alben abspielen?

- FM Radio:*
- 37 Mit der Fernbedienung das FM Radio steuern?
 - 38 Einen Radiosender auswählen?
 - 38 Meine Lieblingssender abspeichern?
 - 39 Meine gespeicherten Lieblingssender aufrufen?
 - 39 Einen gespeicherten Sender löschen bzw. überschreiben?
 - 39 Eine externe Antenne anschließen?
- Line in:*
- 40 Über einen 3,5mm Klinkestecker andere MP3 Player oder Computer anschließen?
 - 40 Eine über den LINE IN Eingang angeschlossene Quelle steuern?
- Kapitel 3 41 Fehlerbehebung, Service und Support**
- 41 Fehlerbehebung
 - 41 Serviceteam
 - 41 Technischer Support
 - 41 Customer Service Telefonnummer
 - 41 Website
- Kapitel 4 42 Made for iPod & Technologiepartner**
- 42 Made for iPod
 - 42 Technologiepartner
- Kapitel 5 44 Technische Daten**

1. Erste Schritte

Schritt 1: Bitte nehmen Sie alle Lieferteile aus der Verpackung. Da das Gerät sehr schwer ist, ziehen Sie das Gerät zu zweit aus dem Karton. Um im Servicefall weitere Beschädigungen zu vermeiden, bitten wir Sie die Verkaufsverpackung aufzuheben.

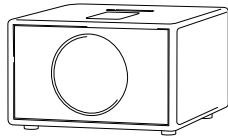

Gehäuse / Modell L

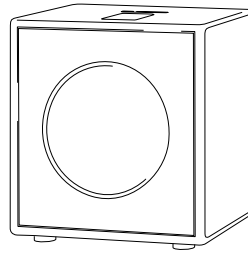

Gehäuse / Modell XL

Die Verpackung enthält folgenden Lieferumfang:

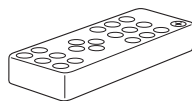

Fernbedienung



iPod Adapterschalen



Netzkabel

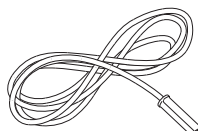

Externe Antenne



MP3 Player
Anschlusskabel

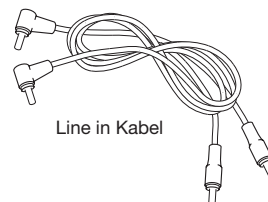

Line in Kabel

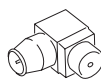

Antennenadapter

Schritt 2: Legen Sie die im Lieferumfang enthaltenen Batterien, wie auf Seite 30 angezeigt, in die Fernbedienung ein.

Schritt 3: Legen Sie das Gerät mit einer der Seitenflächen auf eine weiche Teppichunterlage, so dass die Oberfläche nicht zerkratzen kann. Stecken Sie das Netzkabel, wie in der unteren Abbildung dargestellt, in das Gerät ein und stecken das Netzkabel in eine Steckdose.

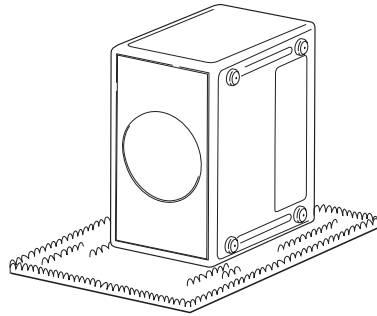

18

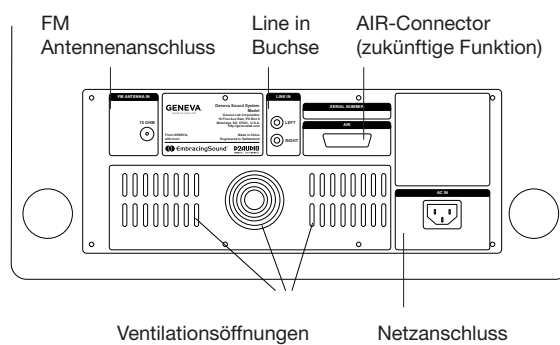

Deutsch

Bitte beachten: Wenn Sie zu Ihrem Gerät auch den optionalen Fuß erworben haben, so bauen Sie diesen zunächst nach der Aufbauanleitung des Stands auf. Entfernen Sie die GummifüÙe am Gerät und benützen zum Festschrauben die Schrauben, die in der Packung des Fußes befindlich sind.

Schritt 4: Stellen Sie das Gerät, auf den GummifüÙen stehend, an den gewünschten Ort in Ihrem Wohnraum.

19

Schritt 5: Falls Sie an Ihrem Gerät Musik Ihres iPod abspielen möchten, so öffnen Sie durch ein leichtes Drücken der Klappe (auf der Oberseite des Gerätes) die Docking Station.

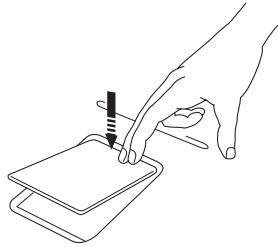

Öffnen

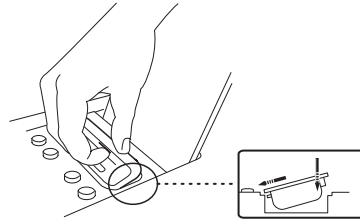

Einstecken

Suchen Sie sich anhand der Tabelle (Seite 31) die zu Ihrem iPod passende Adapterschale heraus. Sollte Ihr iPod nicht aufgeführt sein, probieren Sie einfach eine andere passende Adapterschale. Stecken Sie nun, wie in der Abbildung gezeigt, die Adapterschale in die Docking Station bis diese einklickt.

Das Wichtigste in Kürze:

Docking Station mit Funktionstasten zum Ein- & Ausschalten, Lautstärke einstellen und CD auswerfen

CD Player

iPod Docking Station

LED Display zeigt geschaltete Wiedergabequelle, FM Frequenz, CD Status, etc.

Frontabdeckung

Elektronikverkleidung

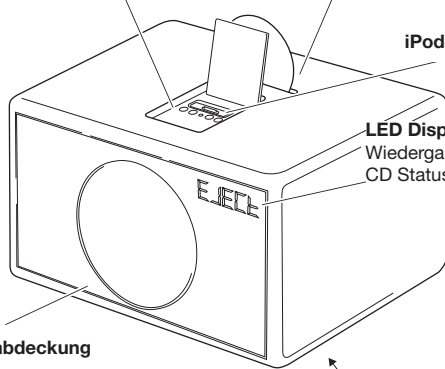

Funktionstasten und die iPod Docking Station finden Sie unter der Klappe auf der Oberseite des Gehäuses:

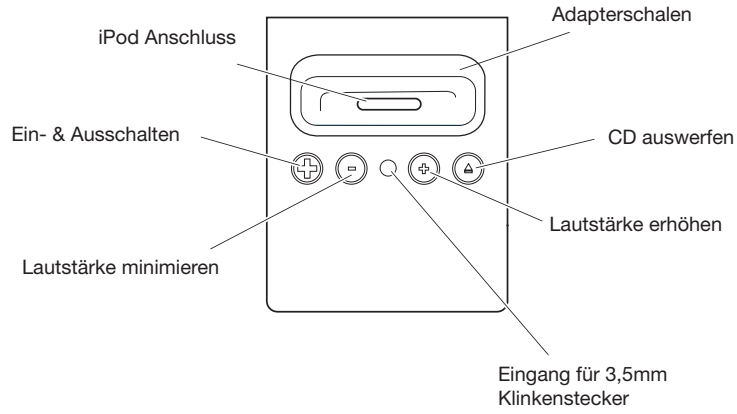

22

Fernbedienung:

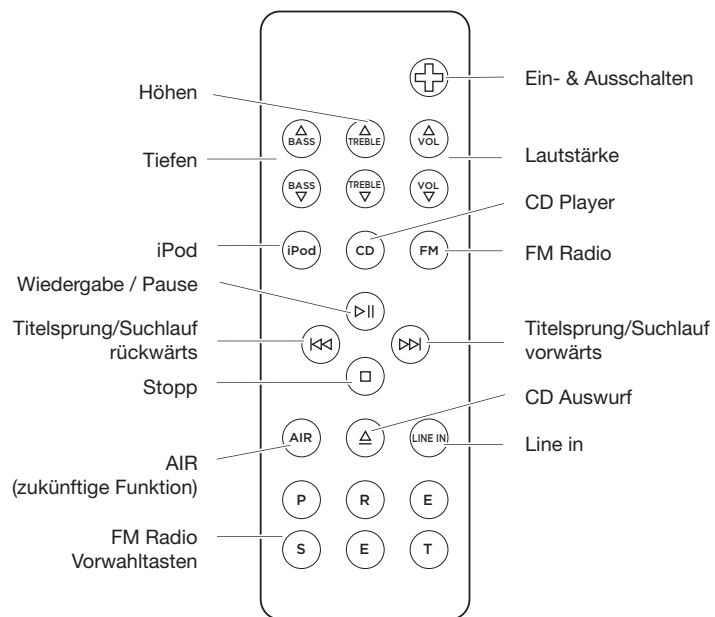

Deutsch

23

Das Gerät einschalten:

Drücken Sie auf den "Ein & Ausschalten"-Knopf an der Fernbedienung oder auf den "Ein & Ausschalten"-Knopf unter der Klappe auf der Oberseite des Gerätes.

Wiedergabequelle wählen:

Um zwischen den Wiedergabequellen zu wechseln, drücken Sie entweder iPod, CD, FM, oder die LINE IN Taste auf Ihrer Fernbedienung.

Musik vom iPod hören (siehe auch Seite 30):

Schritt 1. Drücken Sie zunächst die passende Adapterschale für Ihren iPod in die Docking Station.

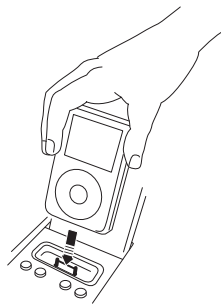

Drücken Sie die iPod-Taste auf Ihrer Fernbedienung. Dieses wird Ihnen im Display bestätigt. Falls das Display nicht aufleuchtet, kontrollieren Sie den Netzanschluss.

Schritt 2. Drücken Sie die Wiedergabetaste auf Ihrer Fernbedienung. Sollten Sie keinen Ton vernehmen, erhöhen Sie die Lautstärke mit dem „+“ Knopf auf der Fernbedienung oder unter der Klappe auf der Oberseite des Gerätes.

Schritt 3. Sie können durch das Menu Ihres iPod über die Fernbedienungstasten Wiedergabe/Pause (Play/Pause), Titelsprung/Suchlauf vorwärts (Skip/ Fast Forward), Titelsprung/Suchlauf rückwärts (Skip/Fast Reverse) navigieren.

Schritt 4. Wenn das Gerät eingeschaltet ist, wird der iPod, während dieser in der Docking Station ist, geladen.

Eine CD hören (siehe auch Seite 35):

Schritt 1. Stecken Sie die CD mit der Front nach vorn in den Schlitz auf der Oberseite des Gerätes. Dieses wird Ihnen im Display bestätigt und die Wiedergabe startet automatisch.

Falls das Display nicht aufleuchtet, kontrollieren Sie die Kontakte des Netzkabels. Sollten Sie keinen Ton vernehmen, erhöhen Sie die Lautstärke mit dem „+“ Knopf auf der Fernbedienung oder unter der Klappe auf der Oberseite des Gerätes.

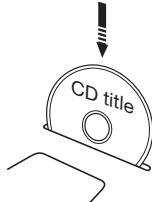

Schritt 2. Sie können sich durch das Titelverzeichnis der CD über die Fernbedienungstasten Stop, Play/Pause, Skip/ Fast Forward, Skip/Fast Reverse bewegen.

Schritt 3. Um die CD wieder auszuwerfen, drücken Sie die EJECT Taste auf der Fernbedienung oder unter der Klappe auf der Oberseite des Gehäuses.

FM Radio hören (siehe auch Seite 37):

Schritt 1. Stecken Sie die externe Antenne in den Antennenanschluss auf der Unterseite des Gehäuses.

Schritt 2. Drücken Sie an Ihrer Fernbedienung den Knopf FM bis Ihnen eine Frequenz, beispielsweise "103,2" am Gerätedisplay angezeigt wird. Falls das Display nicht aufleuchtet, kontrollieren Sie die Kontakte des Netzkabels. Sollten Sie keinen Ton vernehmen, erhöhen Sie die Lautstärke mit dem „+“ Knopf auf der Fernbedienung oder unter der Klappe auf der Oberseite des Gerätes.

Schritt 3. Suchen Sie sich Ihren gewünschten FM Sender mit den Pfeiltasten auf der Fernbedienung.

2. Wie kann ich...?

Haupteinstellungen:

Das Gerät ein- & ausschalten?

Das Gerät befindet sich immer im Bereitschaftsmodus. Sie können dieses über die Fernbedienung oder über die Taste unter der Klappe auf der Geräteoberseite einschalten.

Sie können das Gerät durch eine der folgenden Maßnahmen einschalten:

- Drücken der iPod, CD, FM oder LINE IN Taste auf der Fernbedienung
- Drücken der "Ein & Ausschalten"-Taste auf der Fernbedienung
- Drücken der "Ein & Ausschalten"-Taste unter der Klappe des auf der Geräteoberseite.

Sie können das Gerät durch eine der folgenden Maßnahmen ausschalten:

- Drücken der "Ein & Ausschalten"-Taste auf der Fernbedienung oder durch Drücken der "Ein & Ausschalten"-Taste unter der Klappe des auf der Geräteoberseite.

Die Lautstärke & den Klang einstellen?

1. Benützen Sie die Lautstärke (VOLUME), Tiefen (BASS) und Höhen (TREBLE) Taste auf Ihrer Fernbedienung. Sie können die Lautstärke auch über die Tasten steuern, die sich unter der Klappe auf der Geräteoberseite befinden.

2. Die Lautstärkeanzeige auf dem Display zeigt „0“ bei keiner Tonausgabe und „100“ für die Maximallautstärke.
3. Bei Höhen und Tiefen meint „0“ keinen Bass- bzw. keine Höhenbetonung und „6“ die maximale Bass- bzw. Höhenbetonung.
4. Wenn Sie das Gerät ausschalten, bleibt die aktuelle Lautstärkeeinstellung gespeichert. Beachten Sie dies vor allem, wenn Sie das Gerät bei hoher Lautstärke ausschalten.

Die Fernbedienung auf Funktion überprüfen?

Jedes Mal wenn Sie eine Taste auf der Fernbedienung drücken, wird Ihnen dies am Gerätedisplay mit dem Aufblinken eines kleinen, roten Leuchtpunktes bestätigt.

Den Lautsprecher reinigen?

Ziehen Sie zu Ihrer eigenen Sicherheit den Netzstecker, bevor Sie das Gerät reinigen. Benützen Sie hierfür ausschließlich weiche, trockene Tücher. Um Kratzer in der lackierten Oberfläche zu vermeiden, empfehlen wir Ihnen, das in der Verpackung beiliegende Tuch zu verwenden.

Achtung! Benützen Sie keinen Alkohol oder sonstige chemische Reinigungsmittel! Diese zerstören die Lackoberfläche und können bei Eintreten in das Gehäuse zu Defekten und Flammenentwicklung führen.

Die Batterien der Fernbedienung wechseln?



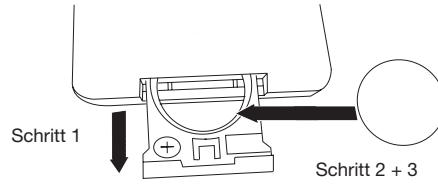







1. Öffnen Sie das Batteriefach auf der Unterseite der Fernbedienung.
2. Nehmen Sie die alten Batterien heraus und ersetzen diese mit einer neuen Lithiumionen-Knopfbatterie (Typ CR2025, 3 V).
3. Im Batteriefach wird Ihnen jeweils der Plus- und Minuspol angezeigt. Legen Sie die Batterien nach dieser Grafik in die Fernbedienung ein.



iPod:

Die richtige iPod Adapterschale wählen?







Wählen Sie anhand der nebenstehenden Tabelle die passende Adapterschale zu Ihrem iPod:

Nummer der Adapterschale	Gemacht für	Speicherkapazität
Ist im Lieferumfang ihres iPod Video enthalten	 iPod Video	
Ist im Lieferumfang ihres iPod nano enthalten	 iPod nano	
7	 iPod mit Farbdisplay (dick)	nur 60GB
6	 iPod mit Farbdisplay (dünn)	nur 20GB
7	 iPod Photo (dick)	nur 60GB
6	 iPod Photo (dünn)	nur 30GB
5	 4G iPod (dick)	nur 40 GB
4	 4G iPod (dünn)	nur 20GB
3	 iPod mini	nur 4GB, 6GB
2	 3G iPod (dick)	nur 30GB, 40GB
1	 3G iPod (dünn)	nur 10GB, 15GB, 20GB

Beachten Sie, dass 3G die dritte Generation und 4G die vierte Generation des iPod bezeichnet

Kontrollieren, ob mein iPod mit dem Gerät kompatibel ist?

Die in der untenstehenden Tabelle aufgeführten iPod Modelle sind mit diesem Gerät kompatibel:

Gemacht für	Das Gerät verlangt folgende iPod Software
 iPod Video	1.0
 iPod nano	1.0
 iPod mit Farbdisplay (nur 20GB, 60GB)	1.0
 iPod Photo (nur 20GB, 30GB)	1.0
 4G iPod (nur 20GB, 40GB)	3.0
 iPod mini (nur 4GB, 6GB)	1.2
 3G iPod (nur 10GB, 15GB, 20GB, 30GB, 40GB)	2.3

Die iPod Softwareversion meines iPod ermitteln?

Wählen Sie auf Ihrem iPod folgende Funktionsschritte:
„SETTINGS“ – „ABOUT“ – „VERSION“.

Die iPod Software updaten?

Gehen Sie auf folgende Internetseite: www.apple.com/ipod/download/

Die Adapterschale installieren oder entfernen?

Um die Adapterschale zu installieren, legen Sie die Adapterschale, wie in der Abbildung gezeigt, auf die Docking Station und drücken Sie diese bis zum Einklicken hinein.

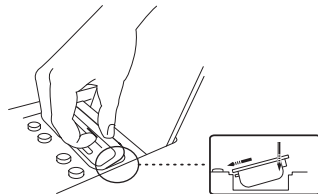

Einfügen

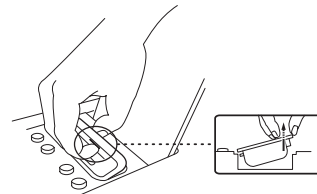





Entfernen

Um die Adapterschale wieder zu entfernen, stecken Sie Ihren Fingernagel oder ein dünnen, nicht metallischen Gegenstand in den Schlitz der Adapterschale und lösen diese somit aus der Docking Station.

Mit der Fernbedienung meinen iPod steuern?







Nachdem Sie Ihren iPod mit Adapterschale in die Docking Station eingesteckt und das Gerät auf iPod Wiedergabe gesetzt haben, können Sie sich auf leichte Art und Weise mit der zum Gerät gelieferten Fernbedienung durch das Menü des iPods bewegen. Die Grafik verdeutlicht Ihnen einige Funktionen:

Taste	Funktion
	iPod anwählen
	Wiedergabe/Pause
	Titelsprung/Suchlauf vorwärts
	Titelsprung/Suchlauf rückwärts

CD:

Mit der Fernbedienung den CD Player steuern?

Sie können sich auf leichte Art und Weise mit der zum Gerät gelieferten Fernbedienung durch das das Titelverzeichnis der CD bewegen. Die Grafik verdeutlicht Ihnen einige Funktionen:

Taste	Funktion
	CD Wiedergabe anwählen
	Wiedergabe/Pause
	Titelsprung/Suchlauf vorwärts
	Titelsprung/Suchlauf rückwärts
	Stopp
	CD auswerfen

Andere Formate wie MP3 und weitere Formate abspielen?

Das eingebaute Laufwerk spielt folgende Discs ab: CD-DA, CD-R, CD-RW, CD-ROM (auch Multisession) und MP3 Formate. Der CD-Player gibt alle Discs wie eine normale CD wieder.

MP3 CDR / CDRW mit verschiedenen Alben abspielen?

Es ist möglich verschiedene MP3 Daten auf einer CD-R/W zusammengestellt zu speichern. Das Gerät gibt diese Datenfolge wie in einem numerischen Titelverzeichnis wieder.





Kleine 8 cm CDs abspielen?

Nein.

FM Radio:

Mit der Fernbedienung das FM Radio steuern?

Sie können sich auf leichte Art und Weise mit der zum Gerät gelieferten Fernbedienung durch die vielen Funktionen des FM Empfängers bewegen. Folgen Sie einfach den hier beschriebenen Anweisungen.

Taste	Funktion
	Wählen Sie „FM“ Radio
	Drücken Sie einmal um die Frequenz in 0.5 Mhz Schritten zu erhöhen. Halten Sie die Taste gedrückt, um einen automatischen Suchlauf zu aktivieren.
	Drücken Sie einmal um die Frequenz in 0.5 Mhz Schritten zu minimieren. Halten Sie die Taste gedrückt, um einen automatischen Suchlauf zu aktivieren.
	Stationstasten Drücken Sie einmal, um den gespeicherten Sender aufzurufen.
	Halten Sie diese gewünschte Vorwahltaste gedrückt, um die derzeitige Frequenz abzuspeichern.

Einen Radiosender auswählen?

1. Drücken Sie die FM Taste auf der Fernbedienung.
2. Benützen Sie die Pfeiltasten, um auf dem Frequenzband die Sender zu finden.
3. Die Frequenz des Radiosenders wird Ihnen im Gerätedisplay in MHz angezeigt.
(zum Beispiel: "88.7" steht für für 88,7 MHz).
4. Um automatisch nach Sendern zu suchen, halten Sie eine der Pfeiltasten für einige Sekunden gedrückt. Wenn das Gerät einen empfangsstarken Sender gefunden hat, wird dieser wiedergegeben und der automatische Suchlauf gestoppt. Wenn Ihnen der Sender nicht gefällt, so wiederholen Sie diesen Schritt.

Meine Lieblingssender speichern?

1. Suchen Sie Ihren gewünschten Sender, wie oben beschrieben, über die Pfeiltasten.
2. Diesen Sender können Sie nun unter einer der 6 Vorwahltasten speichern. Diese sind auf der Fernbedienung mit P R E S E T gekennzeichnet.

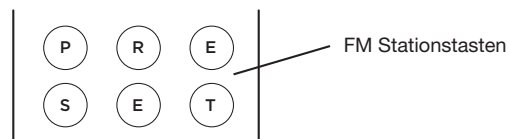

3. Speichern Sie nun den Radiosender durch Drücken der gewünschten Vorwahltaste bis auf dem Gerätedisplay „STORE“ erscheint. Nun ist der Radiosender gespeichert und kann jederzeit durch Drücken dieser Taste aufgerufen werden.

Meine gespeicherten Lieblingssender aufrufen?

1. Drücken Sie die FM Taste auf Ihrer Fernbedienung.
2. Drücken Sie nun die Vorwahltaste, unter der Sie den gewünschten UKW Sender gespeichert haben.

Einen gespeicherten Sender löschen bzw. überschreiben?

Die gespeicherten Radiosender können nicht gelöscht werden. Sie müssen nach den Schritten „Wie kann ich einen Sender speichern?“ mit einem neuen FM Radiosender überschrieben werden.

Eine externe Antenne anschliessen?

Das Gerät ist für den Empfang von FM Signalen bereit und verfügt über einen internen FM-Radio. Für den Radioempfang benötigen Sie ein externes Antennenkabel, welches dem Stoffbeutel beiliegt.

Das Anschlussterminal befindet sich auf der Unterseite des Gerätes.

Beachten Sie: Falls Sie zu dem Gerät den optionalen Aluminiumfuß erworben haben, so können Sie das Antennenkabel auch im Metallrohr verlegen. Wie Sie dieses installieren, lesen Sie bitte in der Aufbauanleitung des Fußes nach.

Line in:

Über einen 3,5 mm Klinkenstecker andere MP3 Player oder Computer anschließen?

1. Ist ein iPod im Gerät eingesteckt, so entfernen Sie diesen bitte aus der Docking Station.
2. Benützen Sie das beiliegende 3,5mm Klinkenkabel, um jede Art von MP3 Player anzuschließen. Stecken Sie den Klinkenstecker auf der Geräteoberseite unter der Klappe, zwischen den Funktionstasten ein.
3. Stecken Sie das andere Ende des Kabels in der Kopfhörerausgangs Ihres MP3 Players.
4. Drücken Sie die iPod Taste auf der Fernbedienung, um die Wiedergabe des MP3 Players zu starten.

Beachten Sie, dass Sie mit der Gerätefernbedienung nur den Quelleneingang aktivieren können. Alle weiteren Funktionen müssen Sie an der externen Quelle, beispielsweise Ihr MP3 Player, direkt steuern.

Eine über den LINE IN Eingang angeschlossene Quelle steuern?

Benützen Sie das beiliegende Chinchkabel, um jede Art von Elektronik an das Gerät anzuschließen, das einen Chinchausgang besitzt. Stecken Sie hierzu zunächst das eine Kabelende an den Chinchausgang der Quelle, die Sie anschließen möchten. Das andere Kabelende können Sie nun an der Geräteunterseite einstecken. Drücken Sie nun die LINE IN Taste auf der Gerätefernbedienung, um den Ton des externen Gerätes wiederzugeben. Beachten Sie, dass Sie mit der Gerätefernbedienung nur den LINE IN Hilfeingang aktivieren können. Alle weiteren Funktionen müssen Sie an der externen Quelle direkt steuern.

3. Fehlerbehebung, Service und Support

Fehlerbehebung:

1. Falls das Gerät nicht korrekt funktioniert, lesen Sie bitte die gesamte Bedienungsanleitung in Ruhe durch.
2. Falls die Fragen nicht geklärt werden können, schauen Sie auf die Website www.genevalab.com und klicken Sie auf Support.
3. Falls sich das Problem nicht beheben lässt, treten Sie mit Ihrem Händler in Kontakt.

Serviceteam:

Sollte Ihr Produkt beschädigt sein und eine Reparatur benötigen, setzen Sie sich mit Ihrem Händler bzw. dem jeweiligen Importeur in Kontakt, um an einen autorisierten Servicepartner in Ihrer näheren Umgebung zu gelangen.

Für alle Serviceleistungen innerhalb der Sachmängelgewährleistungsfrist kontaktieren sie die Website www.genevalab.com und klicken auf Support oder kontaktieren ihren Händler.

Technischer Support:

productsupport@genevalab.com

Kunden Service-Nummer:

siehe Geneva Lab Website: www.genevalab.com und klicken auf Support für ihre lokale Support-Nummer.

Website

www.genevalab.com

4. Made for iPod & Technologiepartner



Das "made for iPod" Logo besagt, dass dieses Gerät für die Nutzung mit dem iPod entwickelt wurde. Der Hersteller versichert, dass dieses Gerät mit denselben Qualitätsstandards entwickelt und gefertigt wurde, wie Sie es von Ihrem iPod und APPLE Produkten erwarten.

Technologiepartner:

G-Lab GmbH arbeitet mit den weltbesten Entwicklern der Unterhaltungselektronik zusammen, um Ihnen eines der best entwickelten Geräte der HiFi Branche anzubieten.

MPEG Layer-3 Audio Coding Technology ist lizenziert von Fraunhofer IIS und Thomson.

D2AUDIO DIGITAL AMPLIFIERS

D2Audio's einzigartige „Intelligent Digital Amplifiers“ haben Profis und Audiophile gleichermaßen über Jahre beeindruckt. Unsere patentierte Verstärkertechnologie optimiert das Audiosignal, um Ihnen die bestmögliche Klangwiedergabe durch unübertroffene digitale Verstärkung zu liefern.

EmbracingSound™

„EmbracingSound“ ist eine Technologie für Konsumenten und Profis, die Musik erfahren und erleben möchten. Das „EmbracingSound“ Verfahren nutzt zwei dicht aneinander gesetzte Lautsprecher, um Ihnen ein bisher unerreichtes, größeres, hochaufgelöstes Klangbild zu präsentieren. Lehnen Sie sich zurück und genießen Ihre Musik. Möglicherweise finden Sie neue Favoriten in Ihrer „Plattensammlung“ oder unternehmen spannende Ausflüge in Musikgenres, die Sie vorher noch nicht kannten. Lassen Sie sich vom Erlebten leiten!

Mehr Informationen finden Sie auf der Homepage: www.genevalab.com

5. Technische Daten:

Für detaillierte Technische Daten verweisen wir auf folgenden Link:
www.genevalab.com und klicken auf Support. Hier können Sie die gewünschten Daten aller Modelle herunterladen.

© 2007 G-LAB GmbH, Alle Rechte vorbehalten

Aufgrund der Urheberrechte ist das Kopieren, Reproduzieren oder Duplizieren dieser Bedienungsanleitung als Ganzes oder in Teilen ohne Erlaubnis der G-Lab GmbH nicht gestattet.

Geneva™ ist eine Marke der G-LAB GmbH.

D2Audio und D2A sind eingetragene Handelsmarken. Das D2Audio Digital Amplifier Logo ist ein eingetragenes Warenzeichen der D2Audio Handelsmarke.

iPod ist eine Handelsmarke von APPLE Computer, registriert in den USA und anderen Ländern.

Das Warenzeichen EmbracingSound™ und das EmbracingSound Logo sind Eigentum der Embracing Sound Experience AB.

Geneva Sound System, Bedienungsanleitung, Version v1.1-EU-G